

# DJI NEO 2

## 快速入门指南 Quick Start Guide

v1.0

Instrukcja obsługi



微信扫一扫  
获取技术支持



CONTACT  
DJI SUPPORT

This content is subject to change without prior notice.

DJI and DJI NEO are trademarks of DJI.  
Copyright © 2025 DJI All Rights Reserved.



YCB25500345403

### 充电管家 (选配) Charging Hub (Optional)

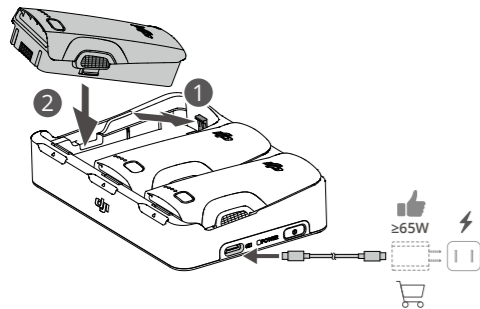

- 1 扫描二维码观看教学视频、下载 DJI Fly App、阅读用户手册。  
Scan the QR code for tutorial videos, DJI Fly app, and user manual.



- 2 按压取下云台保护罩。  
Press down to remove the gimbal protector.

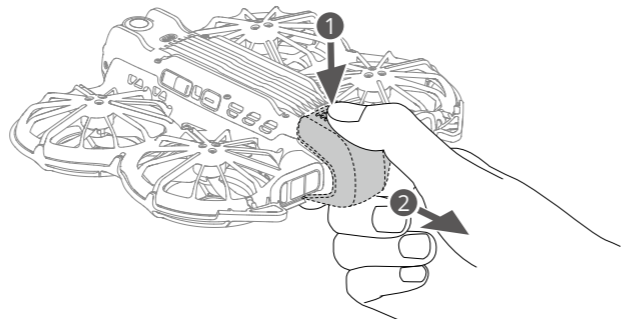

- 3 开机 / 关机: 短按一次, 再长按 2 秒以上。  
Power on/off: Press, then press and hold.

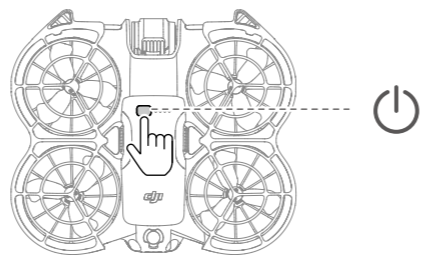

- 4 在 DJI Fly 首页, 点击界面右下角的连接引导, 选择机型, 根据提示完成连接及激活。  
Tap **Connection Guide** on the bottom right corner of the DJI Fly app, select the aircraft model, and then follow the on-screen instructions to complete connection and activation.

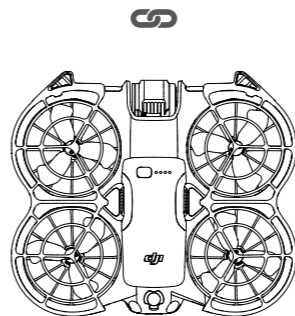

- 5 掌上操控  
 Palm Control

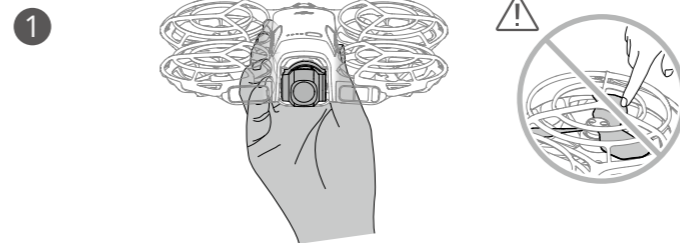

- 2 起飞: 短按起飞按键  
Take off: Press Takeoff Button  
 切换模式: 短按切换按键  
Switch shooting modes: Press Select Button  
 模式/Mode  

更多详细操作说明, 请在 DJI Fly App 中查看新手教学。  
For more detailed instructions, refer to the Beginner Guide in the DJI Fly.

聚焦和跟随模式下可使用手势调整飞机位置  
Use gestures to adjust aircraft position during Spotlight and ActiveTrack

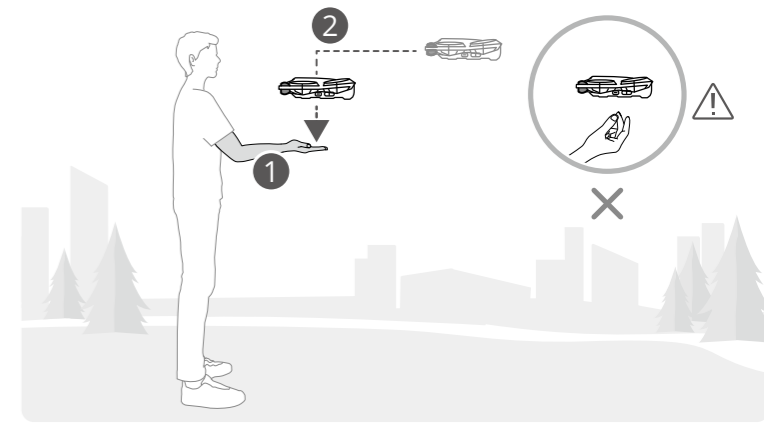
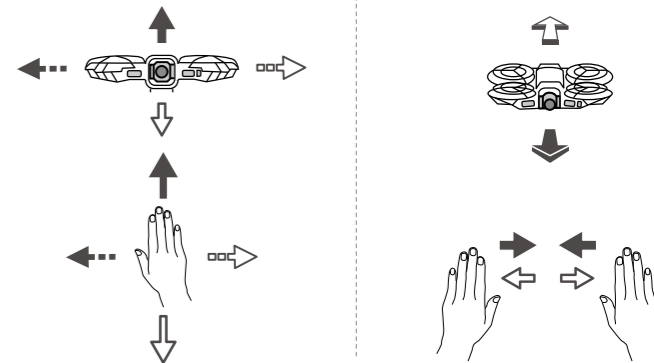

- CHT
  - 開機 / 開機** : 短按一次，再長按 2 秒以上。
  - 在 DJI Fly 首頁，點選介面右下角的**連接引導**，選擇機型，然後根據提示完成連接及啟用。
  - 掌上操控 : 短按**起飛按鍵**起飛。短按**切換按鍵**切換模式。在聚焦和跟隨模式下，可使用**手勢調整**飛行器位置。

- <sup>ⓘ</sup> 更多詳細操作說明，請在 DJI Fly App 中查看新手教學。

- ID
  - Menghidupkan/mematikan**: tekan, lalu tekan dan tahan.
  - Di layar utama DJI Fly, ketuk Panduan Koneksi di sudut kanan bawah, pilih model pesawat, lalu ikuti petunjuk di layar untuk menyelesaikan koneksi dan aktivasi.
  - Kendali Telapak: **Tekan Tombol Lepas** Landas untuk lepas landas. **Tekan Tombol Pilih** untuk beralih mode rekam. Gunakan isyarat untuk menyesuaikan posisi pesawat selama Spotlight dan ActiveTrack.

- <sup>ⓘ</sup> Untuk petunjuk lebih terperinci, lihat Panduan Pemula di DJI Fly.

- JP
  - 電源をオン/オフ** : 1 回押して、長押し。
  - DJI Fly のホーム画面で、右下の**接続ガイド**をタップし、機体モデルを選択し、画面の指示に従って接続とアクティベーションを完了します。
  - 手のひら制御 : **離陸ボタン**を押して離陸します。**選択ボタン**を押して撮影モードを切り替えます。スポットライトとアクティブトラック中に、ジェスチャーを使用して機体の位置を調整します。

- <sup>ⓘ</sup> 詳細な手順については、DJI Fly のビギナーガイドを参照してください。

- KR
  - 전원 켜기/끄기**: 한 번 누르고 다시 길게 누르기.
  - DJI Fly 홈 화면에서 오른쪽 하단 모서리에 있는 ‘**연결 가이드**’를 누르고 기체 모델을 선택한 다음, 화면의 지침에 따라 연결 및 활성화를 완료합니다.
  - 손바닥 제어 : **이륙 버튼**을 눌러 이륙합니다. **선택 버튼을** 눌러 촬영 모드를 전환합니다. Spotlight 및 ActiveTrack 중에 제스처를 사용하여 기체 위치를 조정합니다.

- <sup>ⓘ</sup> 자세한 내용은 DJI Fly의 초보자 가이드를 참조하십시오.

- MS
  - Hidupkan/matikan kuasa**: tekan, kemudian tekan dan tahan.
  - Pada skrin utama DJI Fly, ketik **Panduan Sambungan** di penjuru kanan sebelah bawah, pilih model pesawat, dan kemudian ikut arahan pada skrin untuk melengkapkan sambungan dan pengaktifan.
  - Pada skrin utama DJI Fly, ketik **Panduan Sambungan** di penjuru kanan sebelah bawah, pilih model pesawat, dan kemudian ikut arahan pada skrin untuk melengkapkan sambungan dan pengaktifan.
  - Kawalan Telapak Tangan: Tekan **Butang Berlepas** untuk berlepas. Tekan **Butang Pilih** untuk menukar mod pengambaran. Gunakan gerak isyarat untuk melaraskan kedudukan pesawat semasa Spotlight dan ActiveTrack.

- <sup>ⓘ</sup> Untuk mendapatkan arahan yang lebih terperinci, rujuk kepada Panduan Permulaan dalam DJI Fly.

- TH
  - ปุ่มพวงออร์บ/ปิด**: กดหนึ่งครั้ง แล้วกดอีกครั้งค้างไว้
  - บนหน้าจอหลักใน DJI Fly ให้แตะที่ **คำแนะนำในการเชื่อมต่อ** ที่มุมล่างขวา เลือกโมเดลของโดรน จากนั้นทำตามคำแนะนำบนหน้าจอเพื่อดำเนินการเชื่อมต่อและเปิดใช้งานโดรนเรียบร้อยแล้ว
  - บนควบคุมด้วยฝ่ามือ: กด**ปุ่มขึ้นบิน**เพื่อขึ้นบิน กด**ปุ่มเลือก**เพื่อสลับโหมดการถ่ายภาพ ใช้ท่าทางเพื่อปรับตำแหน่งของโดรนในระหว่างสโตนไลท์แะ ActiveTrack

- <sup>ⓘ</sup> หาข้อมูลเพิ่มเติมคำแนะนำโดยละเอียดเพิ่มเติม โปรดดูที่คู่มือสำหรับผู้เริ่มต้น DJI Fly

- BG
  - Включване/Изключване**: натиснете, след това натиснете и задръжте.
  - В началния екран на DJI Fly, натиснете **Ръководство за свързване** в долния десен ъгъл, изберете модела на дрона и следвайте инструкциите на екрана, за да осъществите връзката и активацията.
  - Управление с длан: Натиснете **бутона за излитане**, за да излетите. Натиснете **бутона за избор**, за да превключите режимите на снимане. Използвайте жестове за регулиране на позицията на дрона по време на Spotlight и ActiveTrack.

- <sup>ⓘ</sup> За по-подробни инструкции вижте Ръководството за начинаещи в DJI Fly.

- CS
  - Zapnutí/vypnutí**: stiskněte a poté stiskněte a podržte.
  - Na domovské obrazovce aplikace DJI Fly klepněte na **průvodce připojením** v pravém dolním rohu, vyberte model dronu a dokončete připojení a aktivaci podle pokynů na obrazovce.
  - Ovládání dlani: Stiskněte **tláčítko vzletnutí** pro vzlet. Stiskněte **tláčítko výběru** pro přepínání režimů pořizování záznamu. Gesty upravte polohu dronu při režimech Spotlight a ActiveTrack.

- <sup>ⓘ</sup> Podrobnější pokyny naleznete v P řiru ce pro za áte niky v aplikaci DJI Fly.

- DA
  - Tænd/sluk**: Tryk, og tryk derefter igen og hold nede.
  - På startskærmen i DJI Fly skal du trykke på **Forbindelsesguide** i nederste højre hjørne, vælgge flymodellen og derefter følge instruktionerne på skærmen for at fuldføre forbindelse og aktivering.
  - Håndfladekontrol: Tryk på **Takeoff-knappen** for at lette. Tryk på **Vælg-knappen** for at skifte optagetilstand. Brug håndbevægelser til at justere dronens position under Spotlight og ActiveTrack.

- <sup>ⓘ</sup> For mere detaljerede instruktioner henvises til begyndervejledningen i DJI Fly.

- DE
  - Ein-/ausschalten**: Kurz drücken, dann nochmals drücken und gedrückt halten.
  - Tippe auf dem Startbildschirm von DJI Fly unten rechts auf **Verbindungstutorial**, wähle das Fluggerät aus und folge dann den Anweisungen auf dem Bildschirm, um die Verbindung und Aktivierung abzuschließen.
  - Sur l'écran d'accueil de DJI Fly, appuyez sur **Guide de connexion** dans le coin inférieur droit, sélectionnez le modèle d'appareil, puis suivez les instructions à l'écran pour terminer la connexion et l'activation.

- Handflächensteuerung: Drücke die **Starttaste**, um zu starten. Drücke die **Auswahlaste**, um die Aufnahmemodi zu wechseln. Anhand von Gesten kannst du die Position des Fluggeräts während Spotlight und ActiveTrack anpassen.
- Palm Control (Contrôle par la paume) : Appuyez sur le **bouton de décollage** pour décoller. Appuyez sur le **bouton de sélection** pour changer de mode de prise de vue. Utilisez des gestes pour ajuster la position de l'appareil en mode Spotlight et ActiveTrack.

- <sup>ⓘ</sup> Weitere detaillierte Anweisungen findest du im Anfängerhandbuch von DJI Fly.

- ES
  - Encender/apagar**: pulse, vuelva a pulsar y mantenga pulsado.
  - En la pantalla de inicio de DJI Fly, pulse **Guía de conexión** en la esquina inferior derecha, seleccione el modelo de la aeronave y, a continuación, siga las instrucciones que aparecen en pantalla para completar la conexión y la activación.
  - Control por palma: Presione el **botón de despegue** para despegar. Presione el **botón de selección** para cambiar los modos de disparo. Use gestos para ajustar la posición de la aeronave durante el uso de Spotlight y ActiveTrack.

- <sup>ⓘ</sup> Para obtener instrucciones más detalladas, consulte la Guía para principiantes en DJI Fly.

- EL
  - Ενεργοποίηση/απενεργοποίηση**: πατήστε και έπειτα πατήστε παρατεταμένα.
  - Στην αρχική οθόνη του DJI Fly, πατήστε τον **Οδηγό σύνδεσης** στην κάτω δεξιά γωνία, επιλέξτε το μοντέλο αεροσκάφους και, στη συνέχεια, ακολουθήστε τις οδηγίες στην οθόνη για να ολοκληρώσετε τη σύνδεση και την ενεργοποίηση.
  - Έλεγχος παλάμης: Πατήστε το **κουμπί απογείωσης** για απογείωση. Πατήστε το **κουμπί επιλογής** για εναλλαγή λειτουργιών λήψης. Χρησιμοποιήστε χειρονομίες για να ρυθμίσετε τη θέση του αεροσκάφους κατά τη διάρκεια των λειτουργιών Spotlight και ActiveTrack.

- <sup>ⓘ</sup> Για πιο αναλυτικές οδηγίες, ανατρέξτε στον Οδηγό για αρχάριους στην εφαρμογή DJI Fly.

- FI
  - Virta päälle / pois päältä**: paina, ja paina sitten pitkään.
  - Napauta DJI Flyn aloitusnäkymän oikeasta alakulmasta **Yhteysopas**, valitse kopterimalli ja viimeistelee yhteyden luonti ja aktivointi noudattamalla näytön ohjeita.
  - Kämmenohjaus: Paina **nousupainiketta** noustaksesi ilmaan. Paina **valintapainiketta** vaihtaaksesi kuvaustiloja. Käytä eleitä säätaäksesi kopterin sijaintia Spotlight- ja ActiveTrack-tiloissa.

- <sup>ⓘ</sup> Katso tarkemmat ohjeet DJI Fly -sovelluksen aloitusoppaasta.

- FR
  - Allumer/Éteindre** : appuyez une fois, puis appuyez et maintenez le bouton enfoncé pour allumer/éteindre.
  - Sur l'écran d'accueil de DJI Fly, appuyez sur **Guide de connexion** dans le coin inférieur droit, sélectionnez le modèle d'appareil, puis suivez les instructions à l'écran pour terminer la connexion et l'activation.
  - Palm Control (Contrôle par la paume) : Appuyez sur le **bouton de décollage** pour décoller. Appuyez sur le **bouton de sélection** pour changer de mode de prise de vue. Utilisez des gestes pour ajuster la position de l'appareil en mode Spotlight et ActiveTrack.

- <sup>ⓘ</sup> Pour des instructions plus détaillées, reportez-vous au Guide pour débutants dans l' application DJI Fly.

- HR
  - Uključivanje/isključivanje**: pritisnite, a zatim pritisnite i držite.
  - Na početnom zaslonu aplikacije DJI Fly dodirnite **Vodič za povezivanje** u donjem desnom kutu, odaberite model letjelice, a zatim slijedite upute na zaslonu da biste dovršili povezivanje i aktivaciju.
  - Upravljanje dlanom: Pritisnite **gumb za polijetanje** za uzlijetanje. Pritisnite **gumb za odabir** za prebacivanje načina snimanja. Koristite geste za podešavanje položaja letjelice tijekom funkcija Reflektor i Aktivno praćenje.

- <sup>ⓘ</sup> Za detaljnije upute pogledajte Vodič za početnike u aplikaciji DJI Fly.

- HU
  - Be- és kikapcsolás**: nyomja meg, majd nyomja meg és tartsa lenyomva.
  - A DJI Fly alkalmazás kezdőképernyőjén koppintson a **Kapcsolódási útmutató** lehetőségre a jobb alsó sarokban, válassza ki a drón modelljét, majd kövesse a képernyőn megjelenő utasításokat a kapcsolat és az aktiválás végrehajtásához.
  - Tenyérvézellés: Nyomja meg a **Felszállás gombot** a felszálláshoz. Nyomja meg a **Kiválasztás gombot** a felvételi módok közötti váltáshoz. Kézmozdulattal állítsa be a drón pozícióját Spotlight és ActiveTrack módban.

- <sup>ⓘ</sup> Részletesebb utasításokért tekintse meg a Kezdőknek szóló útmutatót a DJI Fly alkalmazásban.

- IT
  - Accensione/Spengimento**: premere una volta, quindi premere nuovamente e tenere premuto.
  - Nella schermata iniziale di DJI Fly, toccare **Guida alla connessione** nell'angolo in basso a destra, selezionare il modello dell'aeromobile e seguire le istruzioni visualizzate sullo schermo per completare la connessione e l'attivazione.
  - Controllo palmare: Premere il **pulsante Decollo** per decollare. Premere il **pulsante Seleziona** per

cambiare modalità di scatto. Usa i gesti per regolare la posizione dell'aeromobile durante Spotlight e ActiveTrack.

- <sup>ⓘ</sup> Per istruzioni più dettagliate, fare riferimento alla Guida per Principianti nell'app DJI Fly.

- NL
  - Aan- en uitzetten**: Indrukken, vervolgens indrukken en vasthouden.
  - Tik op het startscherm in DJI Fly op **Verbindingsgids** in de rechterbenedenhoek, selecteer het dronemodel en volg vervolgens de instructies op het scherm om de verbinding en activering te voltooiën.
  - Handpalmbediening: Druk op de **Opstijgknop** om op te stijgen. Druk op de **Selectieknop** om van opnamemodus te wisselen. Gebruik gebaren om de positie van de drone aan te passen tijdens Spotlight en ActiveTrack.

- <sup>ⓘ</sup> Voor meer gedetailleerde instructies, raadpleegt u de Beginnershandleiding in DJI Fly.

- NO
  - Slå på/av**: trykk, deretter trykk og hold.
  - På startskjermen i DJI Fly trykker du på **Tilkoblingsveilederen** nederst i høyre hjørne, velger dronemodell og følger deretter instruksene på skjermen for å fullføre tilkoblingen og aktiveringen.
  - Håndflatekontroll: Trykk på **avgangsknappen** for å ta av. Trykk på **valgknappen** for å bytte opptaksmoduser. Bruk gester for å justere flyets posisjon når Spotlight og ActiveTrack brukes.

- <sup>ⓘ</sup> Det er mer detaljerte instruksjoner i DJI Fly-appen.

- PL
  - Włączenie/wyłączenie zasilania**: naciśnij, a następnie naciśnij i przytrzymaj.
  - Na ekranie głównym w aplikacji DJI Fly dotknij **Instrukcja łączenia** w prawym dolnym rogu, wybierz model drona, a następnie postępuj zgodnie z instrukcjami wyświetlanymi na ekranie, aby zakończyć łączenie i aktywację.
  - Sterowanie dłonią: Naciśnij **przycisk startu**, aby wykonać start. Naciśnij **przycisk wyboru**, aby przełączyć tryby nagrywania. Użyj gestów do regulacji pozycji drona w trybie Spotlight i ActiveTrack.
- <sup>ⓘ</sup> Aby uzyskać szczegółowe instrukcje, zapoznaj się z Przewodnikiem dla początkujących w aplikacji DJI Fly.

- <sup>ⓘ</sup> Для получения более подробных инструкций см. Руководство для начинающих DJI Fly.

- PT
  - Ligar/desligar**: prima, e em seguida prima de forma contínua.
  - No ecrã inicial da DJI Fly, clique em **Guia de Ligação** no canto inferior direito, seleccione o modelo da aeronave e siga as instruções para concluir a ligação e a ativação.
  - Controlo com a palma da mão: Pressione o **Botão de Descolagem** para descolar. Pressione o **Botão de Seleção** para alternar os modos de disparo. Use

gestos para ajustar a posição da aeronave durante o Spotlight e o ActiveTrack.

- <sup>ⓘ</sup> Para instruções mais detalhadas, consulte o Guia para Principantes na DJI Fly.

- PT-BR
  - Ligar/desligar**: pressione uma vez, então pressione novamente e segura.
  - Na tela inicial do DJI Fly, toque em **Guia de conexão** no canto inferior direito, seleccione o modelo da aeronave e, em seguida, siga as instruções na tela para concluir a conexão e a ativação.
  - Controle da palma da mão: Pressione o **Botão de decolagem** para decolar. Pressione o **Botão de seleção** para alternar os modos de disparo. Use gestos para ajustar a posição da aeronave durante o Spotlight e ActiveTrack.

- <sup>ⓘ</sup> Para obter instruções mais detalhadas, consulte o Guia para iniciantes no DJI Fly.

- RO
  - Porniți/opriți**: Apăsați, apoi apăsați și mențineți apăsat.
  - Pe ecranul de pornire din DJI Fly, dați clic pe **Ghid de conectare** în colțul din dreapta jos, selectați modelul aeronavei, apoi urmați instrucțiunile de pe ecran pentru a finaliza conectarea și activarea.
  - Comandă din palmă: Apăsați **butonul de decolare** pentru a decola. Apăsați **butonul de selectare** pentru a comuta modulrile de fotografiere. Folosiți gesturi pentru a ajusta poziția dronei în timpul Spotlight și ActiveTrack.

- <sup>ⓘ</sup> Mer detaljerade instruktioner finns i nybörjarguiden i DJI Fly.
- RU
  - Включение/выключение**: нажмите, затем нажмите еще раз и удерживайте кнопку.
  - На главном экране DJI Fly нажмите **Connection Guide (Руководство по подключению)** в правом нижнем углу, выберите модель дрона и следуйте инструкциям на экране, чтобы завершить процессы подключения и активации.
  - Управление с ладони: Нажмите **кнопку взлета**, чтобы взлететь. Нажмите **кнопку выбора**, чтобы переключить режимы съемки. Используйте жесты для регулировки положения дрона во время работы прожектора и режима ActiveTrack.

- CHS
  - 1. 显示屏
  - 2. 云台相机
  - 3. 状态指示灯
  - 4. 电池电量指示灯
  - 5. 电源按键
  - 6. 电池卡扣
  - 7. 智能飞行电池
  - 8. 充电 / 调参接口 (USB-C)
  - 9. 切换按键
  - 10. 起飞按键
- EN
  - 1. Screen
  - 2. Gimbal and Camera
  - 3. Status Indicator
  - 4. Battery Level LEDs
  - 5. Power Button
  - 6. Battery Buckle
  - 7. Intelligent Flight Battery
  - 8. USB-C Port
  - 9. Select Button
  - 10. Takeoff Button

- <sup>ⓘ</sup> Для получения более подробных инструкций см. Руководство для начинающих DJI Fly.

- SK
  - Zapnutie/vypnutie**: Stlače a potom stlače a podržte.
  - Na domovskej obrazovke v aplikácii DJI Fly tuknite na položku **Průručka k pripojeniu** vpravo dole, vyberte model lietajúceho zariadenia a potom postupujte podľa pokynov na obrazovke a dokončite pripojenie a aktiváciu.

- Ovládanie dľaňou**: Stlačením **tláčidla Vzlet** zariadenie vzlietne. Stlačením **tláčidla Vybrat** môžete prepínať režimy snímania. Pomocou gest upravte polohu lietadla počas Spotlight a ActiveTrack.

- <sup>ⓘ</sup> Podrobnejšie pokyny nájdete v príru ke pre za iato níkov v DJI Fly.

- SV
  - Slå på/stänga av**: Tryck kort, sedan länge.
  - På startskärmen i DJI Fly trycker du på **Anslutningsguiden** i nedre högra hörnet, väljer drönarmodellen och följer sedan instruktionerna på skärmen för att slutföra anslutningen och aktiveringen.
  - Kontroll från handflatan: Tryck på **startknappen** för att lyfta. Tryck på **väljknappen** för att byta fotograferingslägen. Använd gester för att justera drönarens position under Spotlight och ActiveTrack.

- <sup>ⓘ</sup> Mer detaljerade instruktioner finns i nybörjarguiden i DJI Fly.

- TR
  - Açma/Kapatma**: Basın, ardından basılı tutun.
  - Bağlantı ve etkinleştirme işlemlerini tamamlamak

## DJI Neo 2

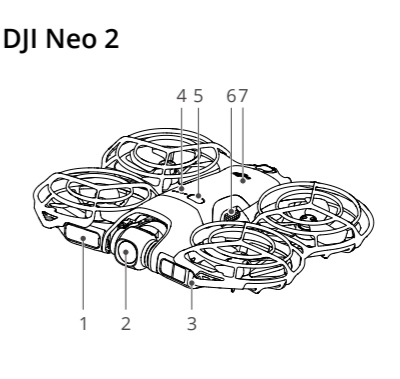

- |                      |                               |
|----------------------|-------------------------------|
| <span>CHS</span>     | <span>EN</span>               |
| 1. 显示屏               | 1. Screen                     |
| 2. 云台相机              | 2. Gimbal and Camera          |
| 3. 状态指示灯             | 3. Status Indicator           |
| 4. 电池电量指示灯           | 4. Battery Level LEDs         |
| 5. 电源按键              | 5. Power Button               |
| 6. 电池卡扣              | 6. Battery Buckle             |
| 7. 智能飞行电池            | 7. Intelligent Flight Battery |
| 8. 充电 / 调参接口 (USB-C) | 8. USB-C Port                 |
| 9. 切换按键              | 9. Select Button              |
| 10. 起飞按键             | 10. Takeoff Button            |

- |  |
|--|
| <span>PL</span>                              |
| 1. Ekran                                     |
| 2. Gimbal i kamera                           |
| 3. Wskaźnik stanu                            |
| 4. Diody LED poziomu naładowania akumulatora |
| 5. Przycisk zasilania                        |
| 6. Zatrzask akumulatora                      |
| 7. Inteligentny akumulator lotniczy          |
| 8. Port USB-C                                |
| 9. Przycisk wyboru                           |
| 10. Przycisk startu                          |

**Pobierz aplikację DJI Assistant 2 i DJI Fly oraz zaktualizuj oprogramowanie sprzętowe**
Zaktualizuj oprogramowanie sprzętowe za pomocą aplikacji DJI Assistant 2 lub DJI Fly, gdy dostępne jest nowe oprogramowanie sprzętowe.

için DJI Fly ana ekranında, ekranın sağ alt köşesinde yer alan **Bağlantı Kılavuzu**'na dokunun, hava aracı modelini seçin ve ardından ekranın sağında talimatları takip edin.

- Avuç Kontrolü**: Kalkış yapmak için **Kalkış Düğmesine** basın. Çekim modlarını değiştirmek için **Seçim Düğmesine** basın. Spotlight ve Aktif Takip sırasında hava aracının konumunu ayarlamak için hareketleri kullanın.

- <sup>ⓘ</sup> Daha ayrıntılı talimatlar için DJI Fly uygulamasındaki Ba langıç Kılavuzuna bakın.

- AR
  - التشغيل/إيقاف التشغيل**: اضغط، ثم اضغط مرة أخرى مع الاستمرار.
  - في الشاشة الرئيسية في DJI Fly، انقر فوق دليل الاتصال في الزاوية اليمنى السفلية، وحدد طراز الطائرة، ثم اتبع التعليمات التي تظهر على الشاشة لإكمال عمليي الاتصال والتشغيل.
  - التحكم براحة اليد: اضغط على زر الإقلاع للإقلاع. اضغط على زر التحديد للتحديد بين أوضاع التصوير، استخدم الإيماءات لضبط موضع الطائرة أثناء وضع الكشف و.

- <sup>ⓘ</sup> للحصول على تعليمات أكثر تفصيلاً، يرجى الرجوع إلى دليل المبتدئين في DJI Fly.

- TR
  - Açma/Kapatma**: Basın, ardından basılı tutun.
  - Bağlantı ve etkinleştirme işlemlerini tamamlamak